

acerpure

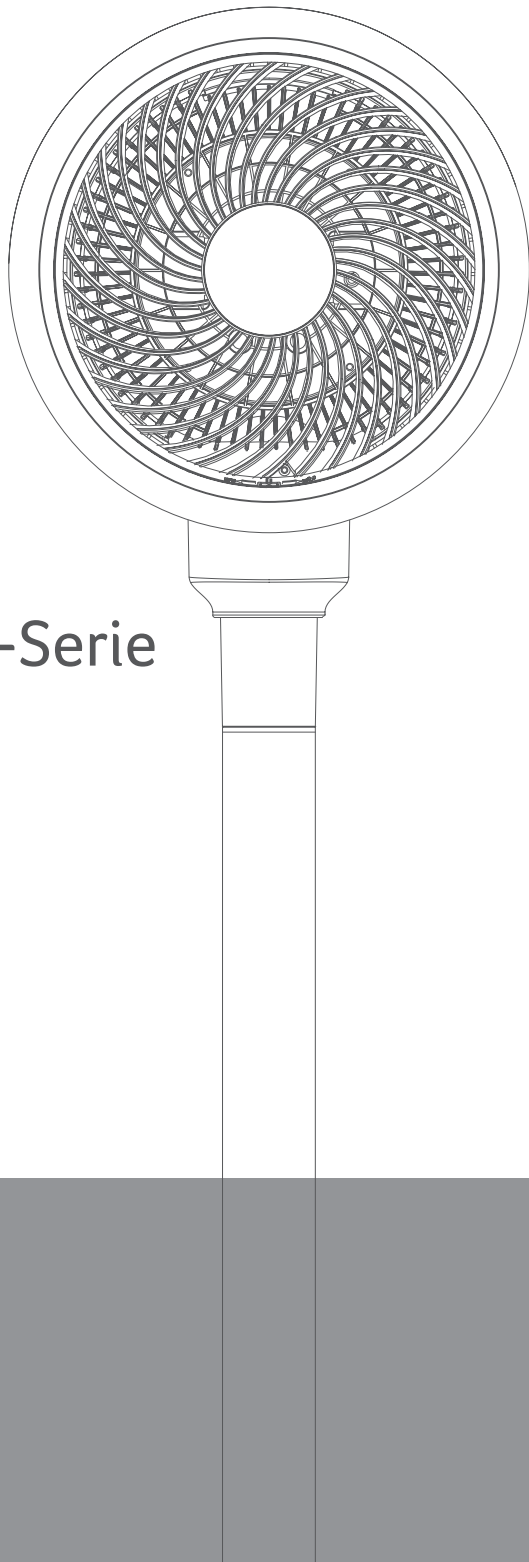

acerpure COZY-Serie

Luftzirkulationslüfter

Bedienungsanleitung

Modell:AF551-20W

www.acerpure.com

Copyright© 2021 AcerPure Inc. Alle Rechte vorbehalten.

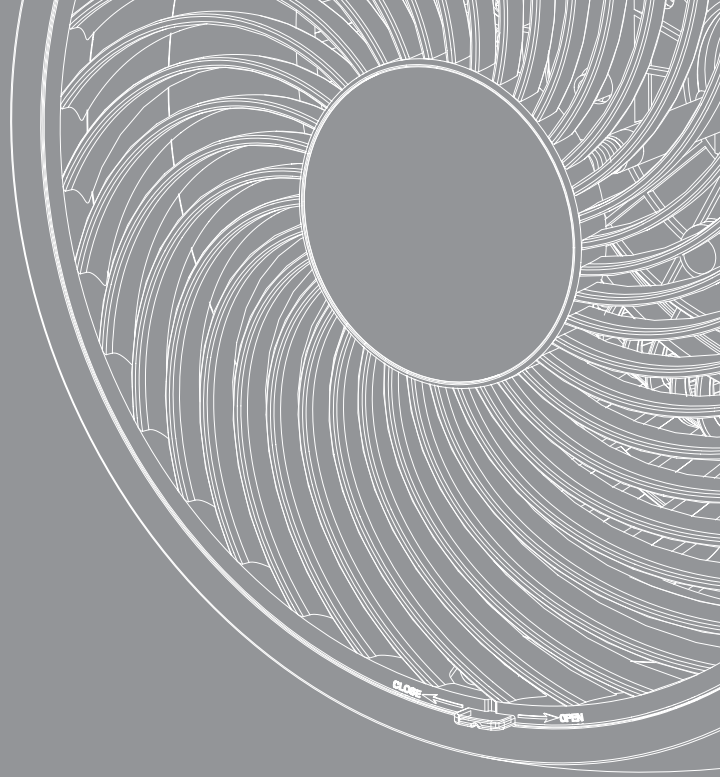

Bedienungsanleitung 03



Bedienungsanleitung

Wir danken Ihnen für den Kauf dieses Produkts.
Bitte lesen Sie diese Anleitung sorgfältig,
verwenden Sie das Produkt wie vorgesehen und
bewahren Sie die Anleitung sicher auf.

INHALT

Sicherheitshinweise

05

Produkteinführung und Produktübersicht

06

Produktmontage und -verwendung

07

Vorstellung des Bedienfelds

09

Wartung und Demontage

11

Vor Kontaktaufnahme mit dem Kundendienst

12





















Produktspezifikationen und Unternehmensinformationen

13

Sicherheitshinweise

 Verboten

 Achtung

<p> Dieses Produkt ist für den Heim- und Bürogebrauch vorgesehen. Nicht zu anderen Zwecken verwenden.</p>	<p> Prüfen Sie Netzteil und Netzstecker vor der Verwendung auf Schäden. Verdrehen Sie das Netzkabel nicht und ziehen Sie nicht daran. Andernfalls könnte der Kontakt beeinträchtigt werden.</p>
<p> Prüfen Sie vor der Benutzung, ob die Spannung Ihrer Steckdose mit der Spannung am Typenschild des Produkts übereinstimmt.</p>	<p> Schalten Sie das Gerät aus, bevor Sie den Netzstecker ziehen. Berühren Sie das Netzteil nicht mit feuchten oder gar nassen Händen. Andernfalls besteht Stromschlaggefahr.</p>
<p> Dieses Produkt darf nur über das mitgelieferte Netzteil mit Strom versorgt werden. Andernfalls drohen Produktfehler und Brände.</p>	<p> Beaufsichtigen Sie Ihre Kinder und achten Sie darauf, dass sie keine Änderungen am Produkt vornehmen.</p>
<p> Achten Sie darauf, dass das Gerät ausgeschaltet und das Netzteil getrennt ist, wenn Sie das Produkt demontieren müssen.</p>	<p> Bewahren Sie die Knopfzelle der Fernbedienung nicht innerhalb der Reichweite von Babys und Kleinkindern auf, da diese sie versehentlich verschlucken könnten. Bei Verschlucken bitte umgehend an einen Arzt wenden.</p>
<p> Vermeiden Sie Produktschäden, indem Sie das Produkt nicht an Orten verwenden, an denen Fremdkörper, wie Vorhänge, in das Umwälzgebläse gesogen werden könnten.</p>	<p> Verwenden Sie das Produkt nicht ohne Montage und stecken Sie keine Hände oder spitzen Gegenstände in den Schutz des Umwälzgebläses. Andernfalls könnten Verletzungen auftreten. Lassen Sie Kinder nicht mit Teilen der Verpackung spielen (z. B. Plastikbeuteln).</p>
<p> Hängen Sie keine Kleidung an den Schutz des Umwälzgebläses und verwenden Sie das Produkt nicht auf instabilen Oberflächen oder an schwer zugänglichen Orten. Wenn Sie das Produkt auf einem Ständer platzieren müssen, achten Sie darauf, dass es gesichert ist, damit es bei einem Erdbeben oder anderen Notfall nicht herunterfällt.</p>	<p> Dieses Produkt ist nicht zur Benutzung durch Personen (einschließlich Kindern) mit geistigen oder körperlichen Einschränkungen oder einem Mangel an Erfahrung und Wissen vorgesehen, sofern sie es nicht auf sichere Weise und unter Aufsicht einer für ihre Sicherheit verantwortlichen Person verwenden. Richten Sie das Gerät nicht kontinuierlich längere Zeit auf ein Baby oder einen Patienten.</p>
<p> Sprühen Sie keine flüchtigen Reiniger, Insektizide oder anderen Flüssigkeiten auf das Produkt.</p>	<p> Verwenden Sie das Produkt nicht an Orten mit hohen Temperaturen (über 40 °C), intensiver Feuchtigkeit (z. B. in Badezimmern) oder viel Staub. Verwenden Sie das Produkt nicht an Orten, an denen Säure, Alkali oder Öl gelagert ist.</p>
<p> Bitte ziehen Sie das Netzteil, wenn das Produkt längere Zeit nicht verwendet wird. Schalten Sie das Gerät sofort aus und ziehen Sie das Netzteil, falls ein Notfall eintritt, wie z. B. Gewitter, Blitzschlag, Erdbeben oder Brände.</p>	<p> Das Produkt erfordert nur eine allgemeine äußere Reinigung. Verwenden Sie keine Reinigungsutensilien mit rauen Oberflächen und spülen Sie das Produkt nicht direkt mit Wasser ab. Das Gebläse ist für gemäßigte und tropische Klimazonen vorgesehen.</p>
<p> Falls das Produkt versehentlich in Wasser getaucht wurde, stellen Sie die Benutzung umgehend ein und wenden Sie sich an den Kundendienst.</p>	<p> Falls das Produkt nicht normal funktioniert, bspw. Geräusche, Rauch oder Gerüche erzeugt, schalten Sie es bitte umgehend aus, ziehen Sie den Netzstecker und wenden Sie sich an den Kundendienst.</p>
<p> Reparieren oder modifizieren Sie das Produkt nicht, sofern Sie kein autorisierter Techniker des Unternehmens sind. Falls das Netzteil beschädigt ist, muss es zur Vermeidung von Gefahren von einem autorisierten Techniker ersetzt werden.</p>	<p> Kontaktdaten des Kundendienstes finden Sie in den Unternehmensinformationen am Ende dieser Anleitung.</p>

Produkteinführung und Produktübersicht

Produkteinführung

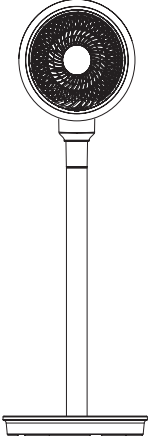
1  Gerätegehäuse

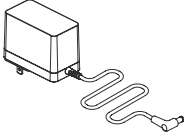
2  Netzteil

3  Fernbedienung mit Batterie (CR2032) + Magnetständer der Fernbedienung

4  Bedienungsanleitung und Garantiekarte

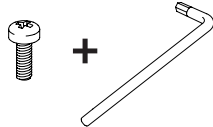
5  Sockelschraube und Sechskantschlüssel

Produktübersicht

1 Frontseitiger Schutz des Umwälzgebläses

2 Umwälzgebläseflügel

3 Signalempfänger für Fernbedienung

4 Säule

5 Sockel

6 Rückseitiger Schutz des Umwälzgebläses

7 Bedienfeld

8 Träger des Schutzes des Umwälzgebläses

9 Netzteilanschluss

10 Sockelschraube

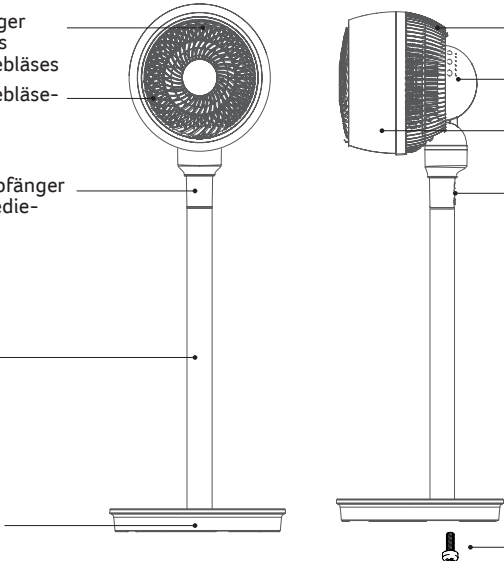

Produktmontage und -verwendung

Produktmontage

- ! Bitte befolgen Sie vor der Montage die nachstehenden Schritte und bewahren Sie das Verpackungsmaterial zur künftigen Nutzung angemessen auf.

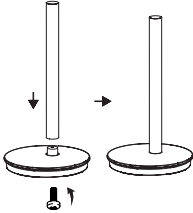

Sockel montieren

Stecken Sie die Säule in das mittlere Loch des Sockels, bringen Sie die Sockelschraube am Sockel an und ziehen Sie dann mit dem mitgelieferten Sechskantschlüssel die Schraube fest.

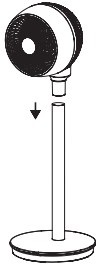

Umwälzgebläse montieren

Bringen Sie das Umwälzgebläse an der Säule an. Damit ist die Produktmontage abgeschlossen.

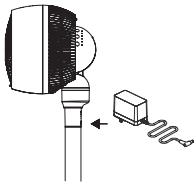

Netzteil anschließen

Schließen Sie das Netzteil an den Netzteilanschluss des Produkts an und schalten Sie das Gerät zur Inbetriebnahme ein.

Vertikalen Winkel des Gebläses anpassen

Das Produkt kann vertikal entsprechend Ihren Anforderungen zwischen 0 und 90° angepasst werden. Sie können den Winkel direkt mit Ihren Händen anpassen.

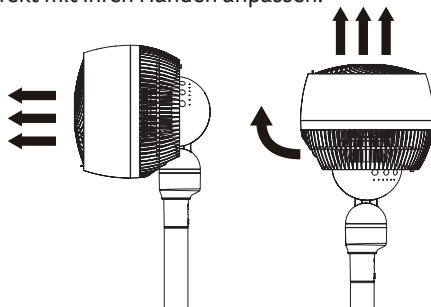

Produktmontage und -verwendung

Batterie in die Fernbedienung einlegen



Öffnen

1. Drücken Sie sanft die Taste an der linken Seite und ziehen Sie das Batteriefach zur Entnahme nach unten.

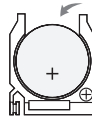

Installieren

2. Legen Sie die Batterie so ein, dass der Pluspol (+) nach oben zeigt.

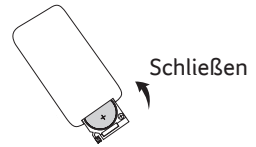

Schließen

3. Stecken Sie das Batteriefach wieder in den Schlitz und fixieren Sie es.

Warnhinweise zur Batterienutzung

1. Bewahren Sie die Batterie nicht innerhalb der Reichweite von Babys und Kleinkindern auf. Bei versehentlichem Verschlucken bitte umgehend an einen Arzt wenden.
2. Falls aus der Batterie auslaufende Flüssigkeit mit den Augen in Kontakt kommt, dürfen Sie die Augen nicht reiben. Spülen Sie sie gründlich mit klarem Wasser aus und wenden Sie sich umgehend an einen Arzt. Bitte beachten Sie, dass Erblindung droht.
3. Falls aus der Batterie auslaufende Flüssigkeit mit der Haut oder Kleidung in Kontakt kommt, spülen Sie die betroffene Stelle umgehend mit Wasser ab. Bitte beachten Sie, dass dies in Kleidung zu permanenten Flecken führen kann.
4. Falls Sie die Batterie entsorgen müssen, befolgen Sie die lokalen Anforderungen an die Abfallsortierung (und unwickeln Sie „+“- und „-“-Pole mit transparentem Klebeband).

Fernbedienung verwenden

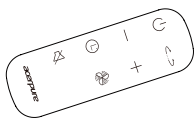

Bis zu 600 cm

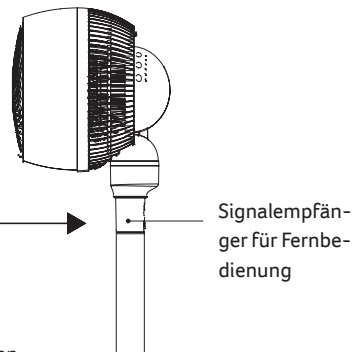

Hinweise zur Fernbedienung

1. Die Fernbedienung muss direkt auf den Signalempfänger gerichtet werden.
2. Die Fernbedienung muss sich innerhalb einer Reichweite von etwa 600 cm vom Signalempfänger befinden und direkt darauf gerichtet werden. Wenn die Fernbedienung nicht auf den Signalempfänger gerichtet wird, nimmt die effektive Reichweite ab.
3. Stellen Sie keine Gegenstände zwischen Signalempfänger und Fernbedienung auf.
4. Bitte bewahren Sie die Fernbedienung angemessen auf und achten Sie darauf, sie keinen starken Erschütterungen auszusetzen und nicht fallen zu lassen. Wenn die Fernbedienung nicht benutzt wird, entfernen Sie bitte die Batterie und bewahren Sie sie angemessen auf.

Vorstellung des Bedienfelds

Gerätebedienfeld

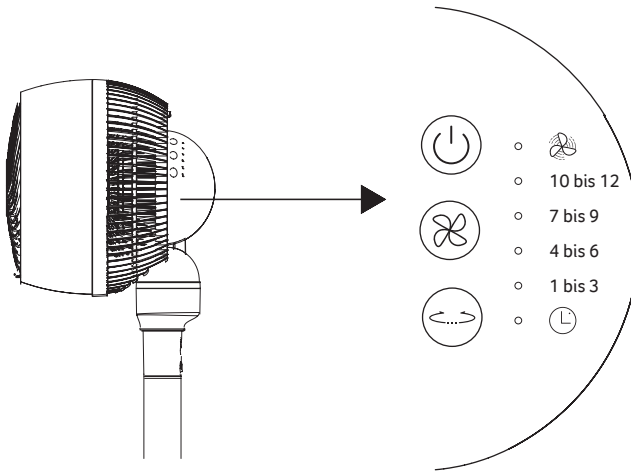





Ein-/Ausschalten

Mit dieser Taste können Sie das Produkt ein-/ausschalten.



Zirkulationsgeschwindigkeit

Das Produkt hat 12 verschiedene Geschwindigkeiten und einen Turbo-Modus. Sie können Ihre gewünschte Geschwindigkeit bzw. Ihren gewünschten Modus entsprechend Ihren Bedürfnissen wählen.

- 10 bis 12 
- 7 bis 9 Die Anzeige der von Ihnen gewählten Geschwindigkeit leuchtet auf. Die Helligkeit zeigt die Geschwindigkeitsstufe.
- 4 bis 6 
- 1 bis 3 
-  Turbo-Modus (Sie können diesen Modus nur mit der Fernbedienung aktivieren)



Links- und Rechtsschwingmodus

Ermöglicht Ihnen die Einstellung des Produkts auf das Schwingen nach links und rechts. Drücken Sie die Taste zum Stoppen der Schwingbewegung noch einmal.



Timer-Modus

Mit der Fernbedienung können Sie das Produkt darauf einstellen, zur angegebenen Zeit zu starten/stoppen. Die Zeiten werden gleichzeitig am Bedienfeld des Gerätes angezeigt.

Vorstellung des Bedienfelds

Fernbedienungsbedienfeld

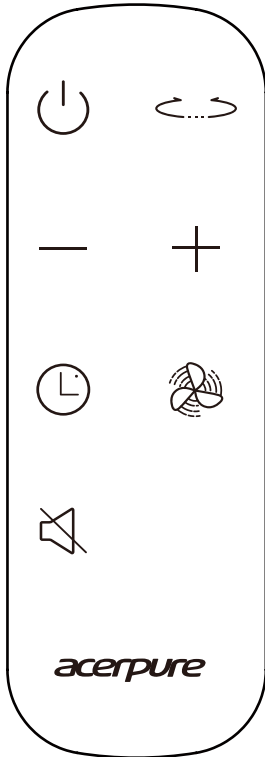

Ein-/Ausschalten

Mit dieser Taste an der Fernbedienung können Sie das Produkt ein-/ausschalten.



Links- und Rechtsschwingmodus

Mit dieser Taste an der Fernbedienung stellen Sie das Gerät auf horizontale Hin- und Herbewegung ein. Drücken Sie diese Taste zum Stoppen der Hin- und Herbewegung noch einmal.



Zirkulationsgeschwindigkeit erhöhen

Mit dieser Taste an der Fernbedienung passen Sie die Zirkulationsgeschwindigkeit an.



Zirkulationsgeschwindigkeit verringern

Mit dieser Taste an der Fernbedienung passen Sie die Zirkulationsgeschwindigkeit an.



Turbo-Modus

Mit dieser Taste an der Fernbedienung wechseln Sie in den Turbo-Modus.



Timer-Modus

Mit der Fernbedienung können Sie das Produkt darauf einstellen, sich zu einer bestimmten Zeit ein- und auszuschalten. Verwenden Sie zur Anpassung der Zeit die Tasten „+“/„-“ an der Fernbedienung. Der maximal einstellbare Zeitbereich beträgt 12 Stunden.

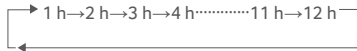

Bitte beachten Sie, dass Sie bei Einrichtung des programmierten Starts/Stops die Zeit anpassen können, solange die Anzeige am Bedienfeld blinkt. Wenn die Anzeige aufhört zu blinken, ist die programmierte Start-/Stoppzeit erfolgreich eingestellt.

Programmierter Start

Wenn das Produkt gestoppt, aber immer noch eingeschaltet ist, können Sie mit dieser Taste eine Zeit zum Starten des Geräts festlegen. Durch erneutes Drücken der Taste können Sie den programmierten Start abbrechen.

Programmierter Stopp

Wenn das Produkt gestartet ist, können Sie mit dieser Taste eine Zeit zum Stoppen des Geräts festlegen. Durch erneutes Drücken der Taste können Sie den programmierten Stopp abbrechen.

⚠ Wenn das Gerät gestartet wurde und kein Stopp programmiert ist, schaltet sich das Gerät nach 24 Stunden ohne Bedienung automatisch aus.



Lautlosmodus

Wenn der Gerätestart programmiert wurde, können Sie mit dieser Taste den Lautlosmodus aufrufen. Durch erneutes Drücken verlassen Sie den Lautlosmodus.

Wartung und Demontage

Wartung

Das Produkt erfordert nur eine allgemeine äußere Reinigung (wie abgebildet).

- ⊘ Verwenden Sie zur Reinigung des Produkts keinen Verdünner, Toluol, Säurereiniger, Lampenöl, Alkohol oder chemische Reinigungstücher. Andernfalls könnten Verfärbungen oder andere Schäden auftreten.
- ! Bitte beachten Sie, dass das Produkt nach Wartung oder Reinigung erst eingeschaltet oder eingelagert werden darf, wenn es vollständig trocken ist. Falls Sie das Produkt verstauen müssen, packen Sie es bitte in den ursprünglichen Karton und bewahren Sie es an einem trockenen Ort auf.

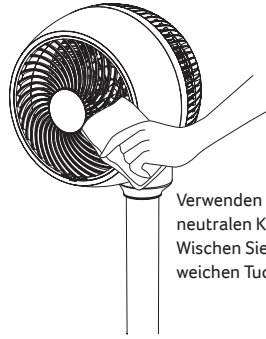

Verwenden Sie zur Reinigung einen neutralen Küchenreiniger. Wischen Sie dann mit einem sauberen, weichen Tuch nach.

Umwälzgebläse demontieren

Stellen Sie vor Demontage des Schutzes des Umwälzgebläses sicher, dass das Produkt ausgeschaltet ist.

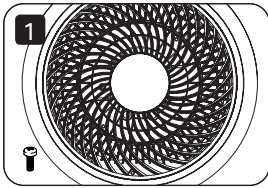

1. Lösen Sie die Schraube an der Unterseite des frontseitigen Schutzes des Umwälzgebläses

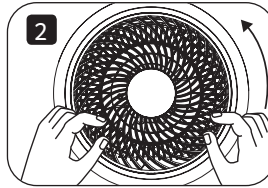

2. Drehen Sie den frontseitigen Schutz gegen den Uhrzeigersinn.

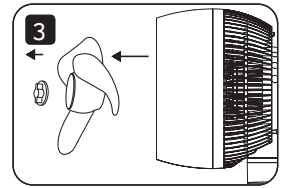

3. Ziehen Sie den frontseitigen Schutz zurück und entfernen Sie anschließend die Umwälzgebläseflügel.

Vor Kontaktaufnahme mit dem Kundendienst

Falls ein Problem mit dem Produkt auftritt, prüfen Sie bitte folgende Tipps, bevor Sie den Kundendienst kontaktieren.

Problem	Mögliche Ursache	Lösung
Das Produkt schaltet sich nicht ein.	Das Netzteil ist nicht an die Steckdose angeschlossen.	Stellen Sie sicher, dass das Netzteil richtig an die Steckdose angeschlossen ist.
Das Umwälzgebläse nimmt nach Starten des Produkts nicht den Betrieb auf.	Es steckt ein Fremdkörper im Umwälzgebläse.	Entfernen Sie den Fremdkörper aus dem Schutz des Umwälzgebläses.
Das Gerät arbeitet ungewöhnlich laut	Staub hat sich im Umwälzgebläse angesammelt.	Reinigen Sie den Schutz des Umwälzgebläses.
	Es steckt ein Fremdkörper im Umwälzgebläse.	Entfernen Sie den Fremdkörper aus dem Schutz des Umwälzgebläses.
	Der Boden oder Tisch, auf dem das Produkt steht, ist uneben.	Stellen Sie das Produkt auf einen ebenen Boden oder Tisch.
	Die Umwälzgebläseflügel sind nicht richtig an der Motorwelle angebracht.	Bringen Sie die Umwälzgebläseflügel richtig an der Motorwelle an.
Die Fernbedienung funktioniert nicht.	Die Batterie ist erschöpft.	Wechseln Sie die Batterie. (Modell: CR2032)
	Die Fernbedienung wird nicht auf gerade das Produkt gerichtet.	Ändern Sie die Position und richten Sie die Fernbedienung direkt auf den Signalempfänger.

Technische Daten

Technische Daten des Luftzirkulationsgebläses

Produktname	Luftzirkulationslüfter
Produktmodell	AF551-20W
Nennspannung/Nennleistung	24 V Gleichspannung=~/25 W
Nettogewicht	3,92 kg
Produktabmessungen	333,4 × 333,4 × 1000 mm
Ursprungsland	China

Netzteilspezifikationen

Nennspannung/Nennfrequenz	100 bis 240 V/ 50/60 Hz
Ausgangsspannung	24 V Gleichspannung=~/

- ! Das Gerät darf nur mit dem mitgelieferten Netzteil verwendet werden.
- ! Das Gerät darf nur mit niedriger Sicherheitsspannung versorgt werden.

Unternehmensinformationen

acerpure

www.acerpure.com